

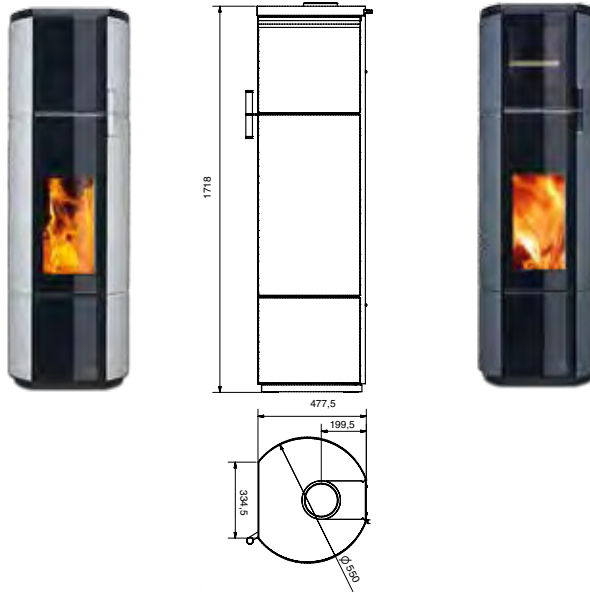

Technische Daten

conte



Detaillierte technische Zeichnungen
finden Sie unter: www.cera.de

Technische Werte	CONTE	CONTE Backfach
Brennstoff	Holz / Holzbriketts	Holz / Holzbriketts
Nennwärmeleistung in kW		6
Gesamtwärmeleistung in kWh	18,85/10h	-
Raumheizvermögen (bei 2,5 m Raumhöhe) abhängig von der Isolierung, in m ²	25 - 60	25 - 60
Wirkungsgrad in %	> 80	> 80
Abgasmassenstrom in g/s bei NWL	6,67/ 6,71	-
Abgastemperatur in °C bei NWL	261/256	-
Erforderlicher Förderdruck bei NWL in Pa	12	12
BImSchV-Anforderung erfüllt Stufe 2	✓	✓
Rauchgasstutzen ø in cm	15	15
Anschlusshöhe hinten Mitte Stutzen in cm	158	-
Anschlusshöhe oben OK Stutzen in cm	172,5	172,5
Verbrennungsluftstutzen ø in cm	10 (optional)	10 (optional)
Anschlusshöhe hinten Mitte Stutzen in cm	27	-
Anschluss nach unten möglich	✓	✓
Abmessungen		
Höhe/Breite/Tiefe in cm	172/55/47,8	172/55/47,8
Scheibenmaß Höhe/Breite in cm	43/24	43/24
Gewicht in kg	468	388
Wandabstände hinten/seitlich in cm	10/10/80	10/10/80
Prüfbericht-Nr. (DIN EN 15250)	FK 5016416	-
VKF-Nr.	beantragt	beantragt
DIBt-Zulassung	beantragt	beantragt
Erfüllte Anforderungen 15a/Regensburger/Stuttgarter	✓/✓/✓	✓/✓/✓
HKI-Cert	✓	✓

Technische Änderungen vorbehalten

RONDOTHERM



RONDOTHERM TITAN

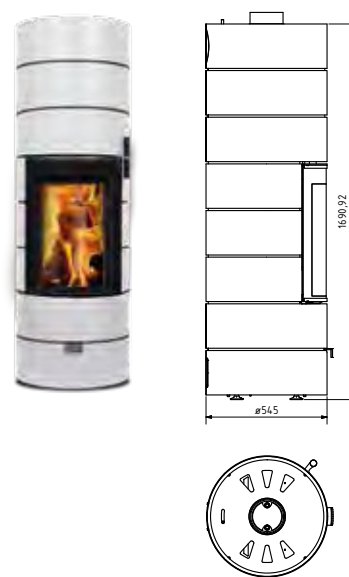

Technische Werte	RONDOTHERM	RONDOTHERM TITAN
Brennstoff	Holz / Holzbriketts	Holz / Holzbriketts
Raumwärmeleistung in kW	Ø 1,2 Entladezeit 12 h	Ø 1,2 Entladezeit 12 h
Gesamtwärmeleistung in kWh	28,2/12h	28,2/12h
Raumheizvermögen (bei 2,5 m Raumhöhe) abhängig von der Isolierung, in m ²	25 - 60	25 - 60
Wirkungsgrad in %	> 80	> 80
Abgasmassenstrom in g/s bei NWL	7,3	7,3
Abgastemperatur in °C bei NWL	280	280
Erforderlicher Förderdruck bei NWL in Pa	12	12
BImSchV-Anforderung erfüllt Stufe 2	✓	✓
Rauchgasstutzen ø in cm	15	15
Anschlusshöhe hinten Mitte Stutzen in cm	137,8 - 139,8	160-162
Anschlusshöhe oben OK Stutzen in cm	156,2 - 158,2	170-172
Verbrennungsluftstutzen ø in cm	10 (optional)	10 (optional)
Anschlusshöhe hinten Mitte Stutzen in cm	14,5-16,5	12-14
Anschluss nach unten möglich	✓	✓
Abmessungen		
Höhe/Breite/Tiefe in cm	156 / ø 54,5	170 / ø 54,5
Scheibenmaß Höhe/Breite in cm	47/34,5	58,5/49,5
Gewicht in kg, Verkleidung Stahl	404	440
Wandabstände hinten/seitlich in cm	10/10	10/10
Prüfbericht-Nr. (DIN EN 15250)	RRF-50092149-1	RRF-50092149-1
VKF-Nr.	20963	20963
DIBt-Zulassung	-	-
Erfüllte Anforderungen 15a/Regensburger/Stuttgarter	✓/✓/✓	✓/✓/✓
HKI-Cert	✓	✓



SOLITHERM



SOLITHERM Thermotte®

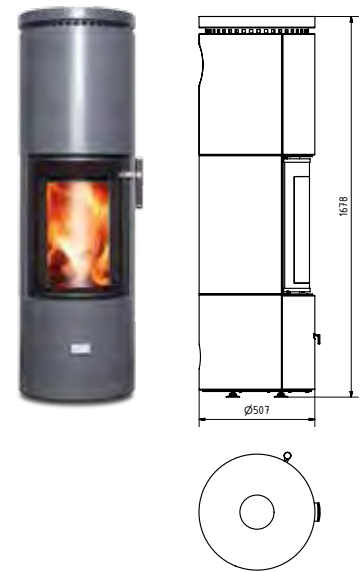

Detaillierte technische Zeichnungen
finden Sie unter: www.cera.de

Technische Werte	SOLITHERM	SOLITHERM Thermotte®
Brennstoff	Holz / Holzbriketts	Holz / Holzbriketts
Nennwärmeleistung in kW	6	6
Wärmeleistungsbereich in kW	4 - 7	4 - 7
Raumheizvermögen (bei 2,5 m Raumhöhe) abhängig von der Isolierung, in m ²	40 - 70	40 - 70
Wirkungsgrad in %	80	80
Abgasmassenstrom in g/s bei NWL	5,88	5,88
Abgastemperatur in °C bei NWL	329	329
Erforderlicher Förderdruck bei NWL in Pa	12	12
BImSchV-Anforderung erfüllt Stufe 2	✓	✓
Rauchgasstutzen ø in cm	15	15
Anschlusshöhe hinten Mitte Stutzen in cm	146,5 - 148,5	146,5 - 148,5
Anschlusshöhe oben OK Stutzen in cm	164,8 - 166,8	164,8 - 166,8
Verbrennungsluftstutzen ø in cm	10 (optional)	10 (optional)
Anschlusshöhe hinten Mitte Stutzen in cm	17,2 - 19,2	17,2 - 19,2
Anschluss nach unten möglich	✓	✓
Abmessungen		
Höhe/Breite/Tiefe in cm	164,5 / ø 47,2	167,8 / ø 50,7
Scheibenmaß Höhe/Breite in cm	47/30	47/30
Gewicht in kg, Verkleidung Stahl/Thermotte®	290	376
Wandabstände hinten/seitlich in cm	9/14	9/14
Prüfbericht-Nr. (DIN EN 13240)	FK 4012125	FK 4012125
VKF-Nr.	23598	23598
DIBt-Zulassung	Z-43.12-306	Z-43.12-306
Erfüllte Anforderungen 15a/Regensburger/Stuttgarter	✓ / ✓ / ✓	✓ / ✓ / ✓
HKI-Cert	✓	✓

Technische Änderungen vorbehalten

Divino



Technische Werte	DIVINO 2	IQ-Airmatic	DIVINO 2 Aqua
Brennstoff	Holz	Holz	Holz
Nennwärmeleistung in kW	7	8	10 (40% Luft/ 60% Wasser)
Wärmeleistungsbereich in kW	5 - 8	5 - 8	6 - 11
Raumheizvermögen (bei 2,5 m Raumhöhe) abhängig von der Isolierung, in m ²	40 - 80	30 - 70	40 - 100
Wirkungsgrad in %	> 80	> 80	> 85
Abgasmassenstrom in g/s bei NWL	7,47	8,5	9,1
Abgastemperatur in °C bei NWL	285	256,5	235
Erforderlicher Förderdruck bei NWL in Pa	12	12	12
BImSchV-Anforderung erfüllt Stufe 2	✓	✓	✓
Rauchgasstutzen ø in cm	15	15	15
Anschlusshöhe hinten Mitte Stutzen in cm	149,8 - 151,8	149,8 - 151,8	149,8 - 151,8
Anschlusshöhe oben OK Stutzen in cm	167,4 - 169,4	167,4 - 169,4	167,4 - 169,4
Verbrennungsluftstutzen ø in cm	10 (optional)	10 (optional)	10 (optional)
Anschlusshöhe hinten Mitte Stutzen in cm	28,7 - 30,7	28,7 - 30,7	28,4 - 30,4
Anschluss nach unten möglich	✓	✓	✓
Abmessungen			
Höhe/Breite/Tiefe in cm	166,1/52,6/49,4	166,1/52,6/49,4	166,1/52,6/49,4
Scheibenmaß Höhe/Breite in cm	47/31	47/31	47/30
Gewicht in kg, Verkleidung Stahl	268	268	248
Wandabstände hinten/seitlich in cm	7/30	15/15	10/20
Prüfbericht-Nr. (DIN EN 13240)	RRF-40102605	PL-11124-P	RRF-40112836
VKF-Nr.	22568	22568	28185
DIBt-Zulassung	Z-43.11-367	Z-43.11-367	Z-43.11-367
Erfüllte Anforderungen 15a/Regensburger/Stuttgarter	✓/✓/✓	✓/✓/✓	✓/✓/✓
HKI-Cert	✓	✓	✓

Divino



Detaillierte technische Zeichnungen
finden Sie unter: www.cera.de

Technische Werte	DIVINO 3	DIVINO 3 IQ-Airmatic	DIVINO 3 Aqua
Brennstoff	Holz	Holz	Holz
Nennwärmeleistung in kW	7	8	10 (40% Luft/60% Wasser)
Wärmeleistungsbereich in kW	5 - 8	5 - 8	6 - 11
Raumheizvermögen (bei 2,5 m Raumhöhe) abhängig von der Isolierung, in m ²	40 - 80	30 - 70	40 - 100
Wirkungsgrad in %	> 80	> 80	> 85
Abgasmassenstrom in g/s bei NWL	7,47	8,5	9,1
Abgastemperatur in °C bei NWL	285	256,5	235
Erforderlicher Förderdruck bei NWL in Pa	12	12	12
BImSchV-Anforderung erfüllt Stufe 2	✓	✓	✓
Rauchgasstutzen ø in cm	15	15	15
Anschlusshöhe hinten Mitte Stutzen in cm	149,8 - 151,8	149,8 - 151,8	149,8 - 151,8
Anschlusshöhe oben OK Stutzen in cm	167,4 - 169,4	167,4 - 169,4	167,4 - 169,4
Verbrennungsluftstutzen ø in cm	10 (optional)	10 (optional)	10 (optional)
Anschlusshöhe hinten Mitte Stutzen in cm	28,7 - 30,7	28,7 - 30,7	28,7 - 30,7
Anschluss nach unten möglich	✓	✓	✓
Abmessungen			
Höhe/Breite/Tiefe in cm	166,1/61/46	166,1/61/46	166,1/61/46
Scheibenmaß Höhe/Breite in cm	47/30	47/30	47/29
Gewicht in kg, Verkleidung Stahl	275	275	255
Wandabstände hinten/seitlich in cm	10/20	15/15	10/15
Prüfbericht-Nr. (DIN EN 13240)	RRF-40102428	PL-11124-P	RRF-40102556
VKF-Nr.	22568	22568	22568
DIBt-Zulassung	Z-43.11-367	Z-43.11-367	Z-43.11-367
Erfüllte Anforderungen 15a/Regensburger/Stuttgarter	✓/✓/✓	✓/✓/✓	✓/✓/✓
HKI-Cert	✓	✓	✓

Technische Änderungen vorbehalten

volare



faro



Technische Werte	VOLARE	FARO
Brennstoff	Holz / Holzbriketts	Holz
Nennwärmeleistung in kW	6	6
Wärmeleistungsbereich in kW	4 - 7	4 - 7
Raumheizvermögen (bei 2,5 m Raumhöhe) abhängig von der Isolierung, in m ²	40 - 70	40 - 70
Wirkungsgrad in %	80	80
Abgasmassenstrom in g/s bei NWL	5,8	5,8
Abgastemperatur in °C bei NWL	304	320
Erforderlicher Förderdruck bei NWL in Pa	12	12
BImSchV-Anforderung erfüllt Stufe 2	✓	✓
Rauchgasstutzen ø in cm	15	15
Anschlusshöhe hinten Mitte Stutzen in cm	150,8 - 152,8	151,1
Anschlusshöhe oben OK Stutzen in cm	167,6 - 169,6	158,7
Verbrennungsluftstutzen ø in cm	10 (optional)	10 (optional)
Anschlusshöhe hinten Mitte Stutzen in cm	14,5 - 16,5	16,2
Anschluss nach unten möglich	✓	✓
Abmessungen		
Höhe/Breite/Tiefe in cm	166,5 / ø 48,5	163 / ø 48
Scheibenmaß Höhe/Breite in cm	42/46	42/46
Gewicht in kg, Verkleidung Stahl	171 (mit Power-Stone 251)	186
Wandabstände hinten/seitlich in cm	15/50*	10/80*
Prüfbericht-Nr. (DIN EN 13240)	RRF-40143582	RRF-40081841
VKF-Nr.	26304	19486
DIBt-Zulassung	Z-43.12-388	-
Erfüllte Anforderungen 15a/Regensburger/Stuttgarter	✓/✓/✓	✓/✓/✓
HKI-Cert	✓	✓

*= 90cm im Strahlungsbereich vom Glas

*= 80cm im Strahlungsbereich vom Glas

nano

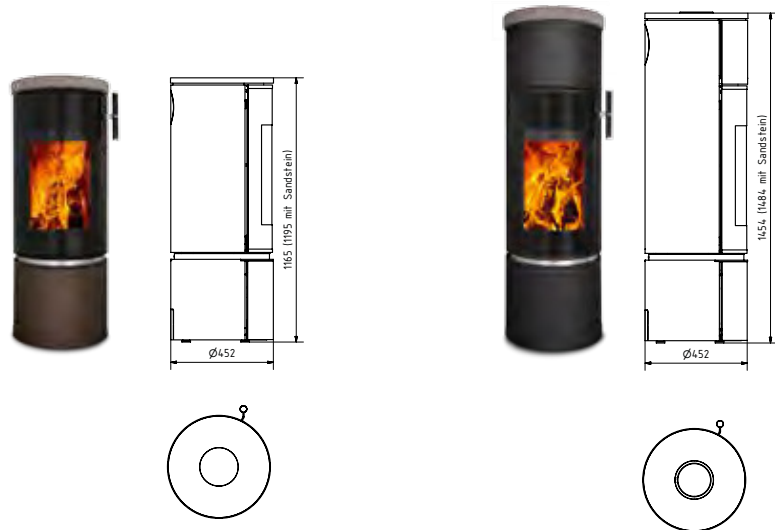

Detaillierte technische Zeichnungen
finden Sie unter: www.cera.de

Technische Werte	NANO	NANO plus
Brennstoff	Holz / Holzbriketts	Holz / Holzbriketts
Nennwärmeleistung in kW	5	5
Wärmeleistungsbereich in kW	2 - 6	2 - 6
Raumheizvermögen (bei 2,5m Raumhöhe) abhängig von der Isolierung, in m ²	20 - 70	20 - 70
Wirkungsgrad in %	> 80	> 80
Abgasmassenstrom in g/s bei NWL	4,32	4,32
Abgastemperatur in °C bei NWL	331	331
Erforderlicher Förderdruck bei NWL in Pa	12	12
BImSchV-Anforderung erfüllt Stufe 2	✓	✓
Rauchgasstutzen ø in cm	15	15
Anschlusshöhe hinten Mitte Stutzen in cm	103,5 - 105,5	131,5 - 133,5
Anschlusshöhe oben OK Stutzen in cm	116,2 - 118,2	145,8 - 147,8
Verbrennungsluftstutzen ø in cm	10 (optional)	10 (optional)
Anschlusshöhe hinten Mitte Stutzen in cm	11,4 - 13,4	11,4 - 13,4
Anschluss nach unten möglich	✓	✓
Abmessungen		
Höhe/Breite/Tiefe in cm	116,5/ ø 45,2	145/ ø 45,2
Scheibenmaß Höhe/Breite in cm	44/29	44/29
Gewicht in kg, Verkleidung Stahl/Sandstein	118/138	127/147 (mit Power-Stone 167/187)
Wandabstände hinten/seitlich in cm	12/20	12/20
Prüfbericht-Nr. (DIN EN 13240)	FK 4013152 Z	FK 4013153
VKF-Nr.	24918	24918
DIBt-Zulassung	Z-43.12-368	Z-43.12-368
Erfüllte Anforderungen 15a/Regensburger/Stuttgarter	✓/✓/✓	✓/✓/✓
HKI-Cert	✓	✓

Technische Änderungen vorbehalten



Technische Werte	SCUSI	SCUSI plus
Brennstoff	Holz / Holzbriketts	Holz / Holzbriketts
Nennwärmeleistung in kW	6	6
Wärmeleistungsbereich in kW	4 - 7	4 - 7
Raumheizvermögen (bei 2,5m Raumhöhe) abhängig von der Isolierung, in m ²	40 - 70	40 - 70
Wirkungsgrad in %	> 84	> 84
Abgasmassenstrom in g/s bei NWL	3,9	3,9
Abgastemperatur in °C bei NWL	313	313
Erforderlicher Förderdruck bei NWL in Pa	12	12
BImSchV-Anforderung erfüllt Stufe 2	✓	✓
Rauchgasstutzen ø in cm	15	15
Anschlusshöhe hinten Mitte Stutzen in cm	103,6 - 105,6	131,3 - 133,3
Anschlusshöhe oben OK Stutzen in cm	116,2 - 118,2	145,6 - 147,6
Verbrennungsluftstutzen ø in cm	10 (optional)	10 (optional)
Anschlusshöhe hinten Mitte Stutzen in cm	11,4 - 13,4	11,4 - 13,4
Anschluss nach unten möglich	✓	✓
Abmessungen		
Höhe/Breite/Tiefe in cm	116,5/59,3/44,9	146/59,3/44,9
Scheibenmaß Höhe/Breite in cm	44/43	44/43
Gewicht in kg, Verkleidung Stahl	152	169 (mit Power-Stone 209)
Wandabstände hinten/seitlich in cm	10/30	10/30
Prüfbericht-Nr. (DIN EN 13240)	FK 4014294	FK 4014295
VKF-Nr.	26305	26305
DIBt-Zulassung	Z-43.12-388	Z-43.12-388
Erfüllte Anforderungen 15a/Regensburger/Stuttgarter	✓/✓/✓	✓/✓/✓
HKI-Cert	✓	✓



Santos

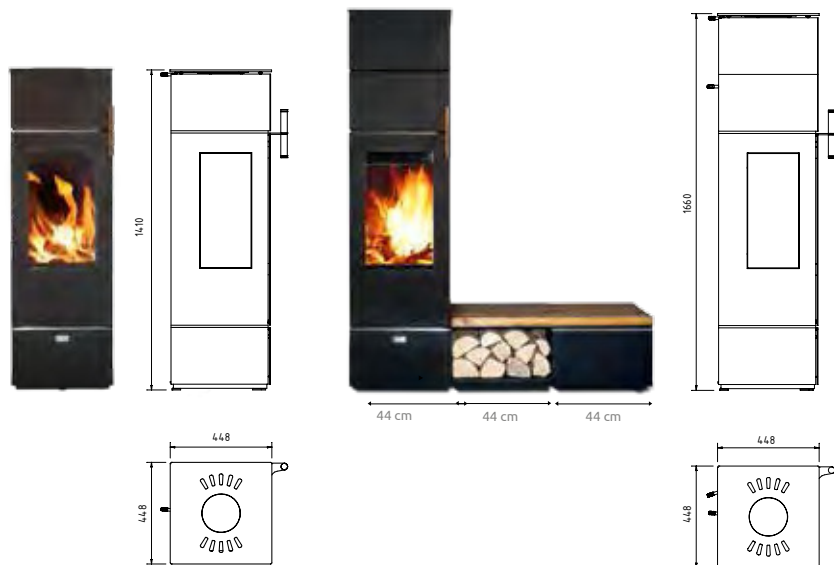

Technische Werte	SANTOS	SANTOS plus
Brennstoff	Holz / Holzbriketts	Holz / Holzbriketts
Nennwärmeleistung in kW	4	4
Wärmeleistungsbereich in kW	3 - 5	3 - 5
Raumheizvermögen (bei 2,5 m Raumhöhe) abhängig von der Isolierung, in m ²	30 - 50	30 - 50
Wirkungsgrad in %	> 80	> 80
Abgasmassenstrom in g/s bei NWL	3,58/ 3,11	3,58/ 3,11
Abgastemperatur in °C bei NWL	305/343	305/343
Erforderlicher Förderdruck bei NWL in Pa	12	12
BImSchV-Anforderung erfüllt Stufe 2	✓	✓
Rauchgasstutzen ø in cm	15	15
Anschlusshöhe hinten Mitte Stutzen in cm	123,5	123,5
Anschlusshöhe oben OK Stutzen in cm	137,5	137,5
Verbrennungsluftstutzen ø in cm	10 (optional)	10 (optional)
Anschlusshöhe hinten Mitte Stutzen in cm	20	20
Anschluss nach unten möglich	✓	✓
Abmessungen		
Höhe/Breite/Tiefe in cm	141/45/45	166/45/45
Scheibenmaß Höhe/Breite in cm	vorne 51/29,5, seitlich 51/22,7	vorne 51/29,5, seitlich 51/22,7
Gewicht in kg, Verkleidung Stahl	198	214 (mit Power-Stone 264)
Wandabstände hinten/seitlich in cm	10/40/80	10/40/80
Prüfbericht-Nr. (DIN EN 13240)	FK 4016432	FK 4016432
VKF-Nr.	beantragt	beantragt
DIBt-Zulassung	beantragt	beantragt
Erfüllte Anforderungen 15a/Regensburger/Stuttgarter	✓/✓/✓	✓/✓/✓
HKI-Cert	✓	✓

Technische Änderungen vorbehalten

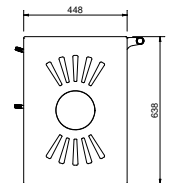
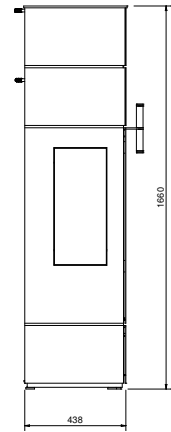
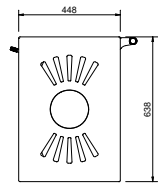
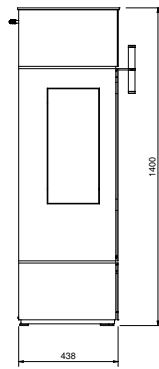

Technische Werte	SANTOS 630	SANTOS 630 plus
Brennstoff	Holz / Holzbriketts	Holz / Holzbriketts
Nennwärmeleistung in kW	7	7
Wärmeleistungsbereich in kW	5 - 8	5 - 8
Raumheizvermögen (bei 2,5m Raumhöhe) abhängig von der Isolierung, in m ²	40 - 80	40 - 80
Wirkungsgrad in %	> 80	> 80
Abgasmassenstrom in g/s bei NWL	5,43	5,43
Abgastemperatur in °C bei NWL	329	329
Erforderlicher Förderdruck bei NWL in Pa	12	12
BImSchV-Anforderung erfüllt Stufe 2	✓	✓
Rauchgasstutzen ø in cm	15	15
Anschlusshöhe hinten Mitte Stutzen in cm	123,5	123,5
Anschlusshöhe oben OK Stutzen in cm	137,5	137,5
Verbrennungsluftstutzen ø in cm	10 (optional)	10 (optional)
Anschlusshöhe hinten Mitte Stutzen in cm	20	20
Anschluss nach unten möglich	✓	✓
Abmessungen		
Höhe/Breite/Tiefe in cm	141/64/45	166/64/45
Scheibenmaß Höhe/Breite in cm		
Gewicht in kg, Verkleidung Stahl		
Wandabstände hinten/seitlich in cm	10/45*	10/45*
Prüfbericht-Nr. (DIN EN 13240)	FK 4016464	FK 4016464
VKF-Nr.	-	-
DIBt-Zulassung	-	-
Erfüllte Anforderungen 15a/Regensburger/Stuttgarter	✓/✓/✓	✓/✓/✓
HKI-Cert	✓	✓

*= wenn beidseitig doppelt verglast

Pepper 10

Pepper 20

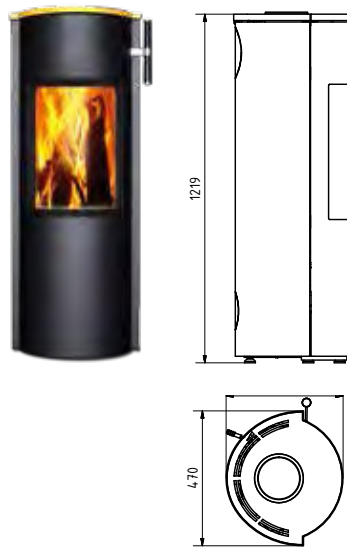

Detaillierte technische Zeichnungen
finden Sie unter: www.cera.de

Technische Werte	PEPPER 10	PEPPER 20
Brennstoff	Holz / Holzbriketts	Holz / Holzbriketts
Nennwärmeleistung in kW	4	4
Wärmeleistungsbereich in kW	3 - 5	3 - 5
Raumheizvermögen (bei 2,5 m Raumhöhe) abhängig von der Isolierung, in m ²	30 - 50	30 - 50
Wirkungsgrad in %	81/83	80/81
Abgasmassenstrom in g/s bei NWL	3,28/2,69	3,47/3,55
Abgastemperatur in °C bei NWL	330/346	313/317
Erforderlicher Förderdruck bei NWL in Pa	12	12
BImSchV-Anforderung erfüllt Stufe 2	✓	✓
Rauchgasstutzen ø in cm	15	15
Anschlusshöhe hinten Mitte Stutzen in cm	108-110	108,5-110,5
Anschlusshöhe oben OK Stutzen in cm	122-124	122,5-124,5
Verbrennungsluftstutzen ø in cm	10 (optional)	10 (optional)
Anschlusshöhe hinten Mitte Stutzen in cm	18,1-20,1	18,6-20,6
Anschluss nach unten möglich	✓	✓
Abmessungen		
Höhe/Breite/Tiefe in cm	121,9/46,9/40,7	121,9/51,6/39,1
Scheibenmaß Höhe/Breite in cm	47/30	47/41
Gewicht in kg, Verkleidung Stahl	112,5	127
Wandabstände hinten/seitlich in cm	10/10	10/20
Prüfbericht-Nr. (DIN EN 13240)	FK 4015349	FK 4015368
VKF-Nr.	beantragt	beantragt
DIBt-Zulassung	Z-43.12-368	Z-43.12-368
Erfüllte Anforderungen 15a/Regensburger/Stuttgarter	✓/✓/✓	✓/✓/✓
HKI-Cert	✓	✓

Technische Änderungen vorbehalten

Pepper 30

Pelaro

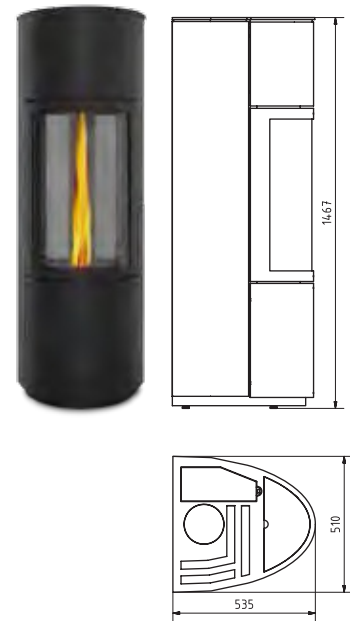
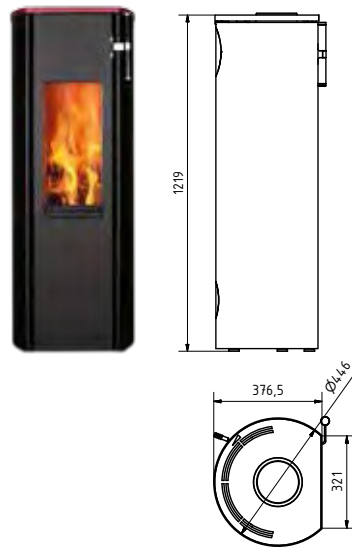

Technische Werte	PEPPER 30	PELARO, Leistungsstufe 1/2
Brennstoff	Holz / Holzbriketts	Holzpellets \varnothing 6 mm
Nennwärmeleistung in kW	4	4/8
Wärmeleistungsbereich in kW	3 - 5	5 - 9
Raumheizvermögen (bei 2,5 m Raumhöhe) abhängig von der Isolierung, in m ²	30 - 50	40 - 100
Wirkungsgrad in %	84/85	> 86
Abgasmassenstrom in g/s bei NWL	2,52/2,40	3,68/ 7,46
Abgastemperatur in °C bei NWL	328/323	184/ 234
Erforderlicher Förderdruck bei NWL in Pa	12	12
BImSchV-Anforderung erfüllt Stufe 2	✓	✓
Rauchgasstutzen \varnothing in cm	15	13
Anschlusshöhe hinten Mitte Stutzen in cm	108,5-110,5	132,8 - 134,8
Anschlusshöhe oben OK Stutzen in cm	122,6-124,5	146,0 - 148,0
Verbrennungsluftstutzen \varnothing in cm	10 (optional)	10 (optional)
Anschlusshöhe hinten Mitte Stutzen in cm	18,6-20,6	12,2 - 14,2
Anschluss nach unten möglich	✓	-
Abmessungen		
Höhe/Breite/Tiefe in cm	121,9/ \varnothing 44,6/37,7	146,7/51/53,5
Scheibenmaß Höhe/Breite in cm	47/20	57/35
Gewicht in kg, Verkleidung Stahl	123,5	280
Wandabstände hinten/seitlich in cm	10/15	5/15
Prüfbericht-Nr. (DIN EN 13240/14785)	FK 4015362	4kW: FK 8513154 / 8kW: FK 8513163
VKF-Nr.	beantragt	24919
DIBt-Zulassung	Z-43.12-368	-
Erfüllte Anforderungen 15a/Regensburger/Stuttgarter	✓/✓/✓	✓/✓/✓
HKI-Cert	✓	✓



LINEA

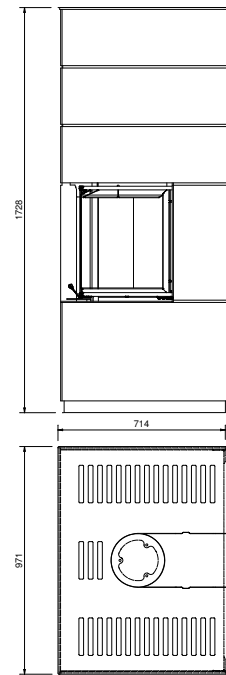
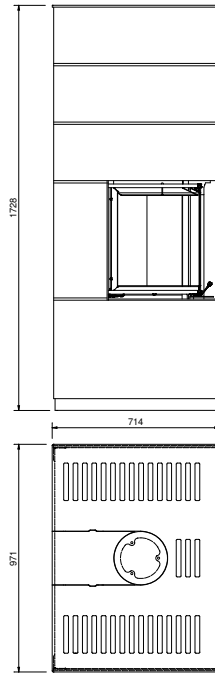

Detaillierte technische Zeichnungen
finden Sie unter: www.cera.de

Technische Werte	KLL	KLR
Brennstoff	Holz	Holz
Nennwärmeleistung in kW	7	7
Wärmeleistungsbereich in kW	5 - 8	5 - 8
Raumheizvermögen (bei 2,5 m Raumhöhe) abhängig von der Isolierung, in m ²	40 - 80	40 - 80
Wirkungsgrad in %	> 82	> 82
Abgasmassenstrom in g/s bei NWL	6,9	6,9
Abgastemperatur in °C bei NWL	229	229
Erforderlicher Förderdruck bei NWL in Pa	12	12
BImSchV-Anforderung erfüllt Stufe 2	✓	✓
Rauchgasstutzen ø in cm	18	18
Anschlusshöhe hinten Mitte Stutzen in cm	149	149
Anschlusshöhe oben OK Stutzen in cm		
Verbrennungsluftstutzen ø in cm	12,5	12,5
Anschluss nach hinten und unten möglich	✓	✓
Abmessungen		
Höhe/Breite/Tiefe in cm	172,8/97,1/71,4	172,8/97,1/71,4
Scheibenmaß Höhe/Breite/Tiefe in cm	46,5/65/40	46,5/65/40
Gewicht in kg, Verkleidung Stahl	515	515
Wandabstände hinten/seitlich in cm	0/80	0/80
Prüfbericht-Nr. (DIN EN 13229)		
VKF-Nr.	-	-
DIBt-Zulassung	-	-
Erfüllte Anforderungen 15a/Regensburger/Stuttgarter	✓/✓/✓	✓/✓/✓
HKI-Cert	✓	✓

Technische Änderungen vorbehalten

LINEA

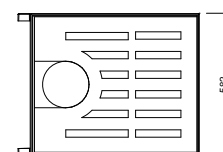
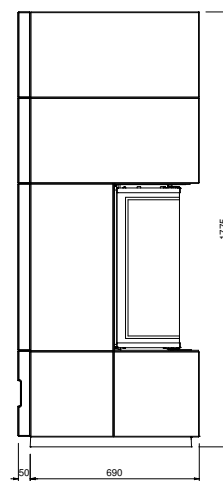
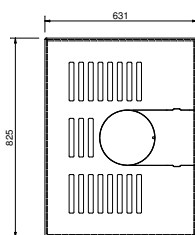
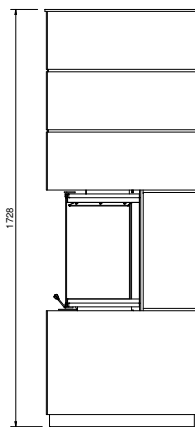

Technische Werte	KLC	KL1
Brennstoff	Holz	Holz / Holzbriketts / Braunkohle
Nennwärmeleistung in kW	7	6
Wärmeleistungsbereich in kW	5 - 8	4-7
Raumheizvermögen (bei 2,5 m Raumhöhe) abhängig von der Isolierung, in m ²	40 - 80	40-70
Wirkungsgrad in %	> 82	> 80
Abgasmassenstrom in g/s bei NWL	6,9	4,5/4,66/5,28
Abgastemperatur in °C bei NWL	229	339/322/328
Erforderlicher Förderdruck bei NWL in Pa	12	12
BImSchV-Anforderung erfüllt Stufe 2	✓	✓
Rauchgasstutzen ø in cm	18	18
Anschlusshöhe hinten Mitte Stutzen in cm	149	151,8
Anschlusshöhe oben OK Stutzen in cm	-	-
Verbrennungsluftstutzen ø in cm	12,5	12,5
Anschluss nach hinten und unten möglich	✓	✓
Abmessungen		
Höhe/Breite/Tiefe in cm	173/82,5/63	178/54/69
Scheibenmaß Höhe/Breite/Tiefe in cm	46,5/65/30,5	64/42/25,5
Gewicht in kg, Verkleidung Stahl/Beton/Naturstein	427	385
Wandabstände hinten/seitlich in cm	0/80	5/5*
Prüfbericht-Nr. (DIN EN 13229/13240)	FK 2917492/FK 4017510	FK 2916445/FK 4016447
VKF-Nr.	-	-
DIBt-Zulassung	-	-
Erfüllte Anforderungen 15a/Regensburger/Stuttgarter	✓/✓/✓	✓/✓/✓
HKI-Cert	✓	✓

*= im Strahlungsbereich der Sichtscheibe 80 cm